

kaise

24V車用バックアップケーブル

取扱説明書

MODEL 803



カイセ株式会社

各部の名称と働き

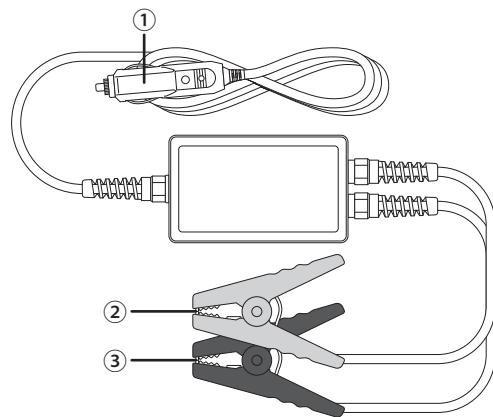

- ①シガープラグ：
 - 本体の24Vシガー出力端子に差し込みます。
- ②赤色クリップ：
 - 車両バッテリーのプラス⊕端子金具にクリップします。
- ③黒色クリップ：
 - 車両バッテリーのマイナス⊖端子金具にクリップします。

使用方法

バックアップ電源(24V車両)

⚠ 警告/注意

KG-200取扱説明書P1～P6の警告および注意事項をよくお読みのうえ、その内容を厳守してご使用ください。

使用方法

- ①車両のキーを抜き、5分以上放置します。
- ②車両の電気負荷(ライトなど)を全てOFFにします。
- ③バッテリー交換の準備として、端子のボルトを手で回せる程度に少し緩めておきます。
(バックアップ出力中にスパナなどの金属工具を使用するとショートする恐れがあるため。)
- ④本体を水平で安定した場所に置き、シガープラグを本体の24Vシガー出力端子にしっかりと差し込みます。

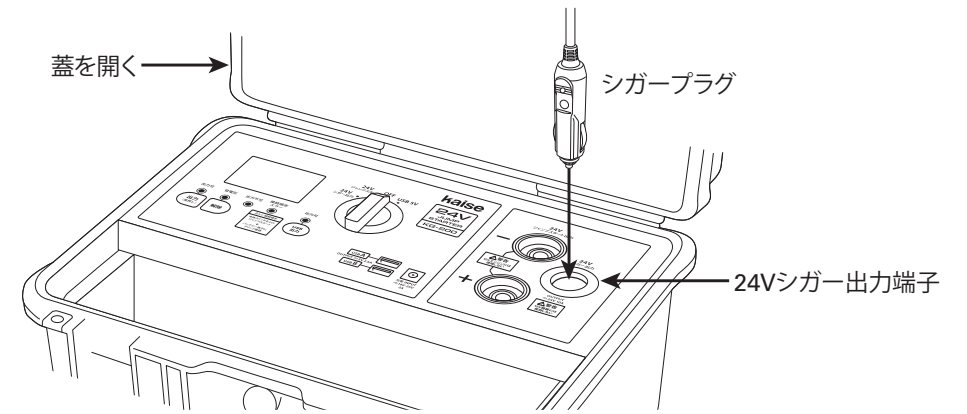

- ⑤ファンクションスイッチを24Vシガー出力に合わせます。LCDが下図の表示になり、緑色LEDインジケーターが点灯します。

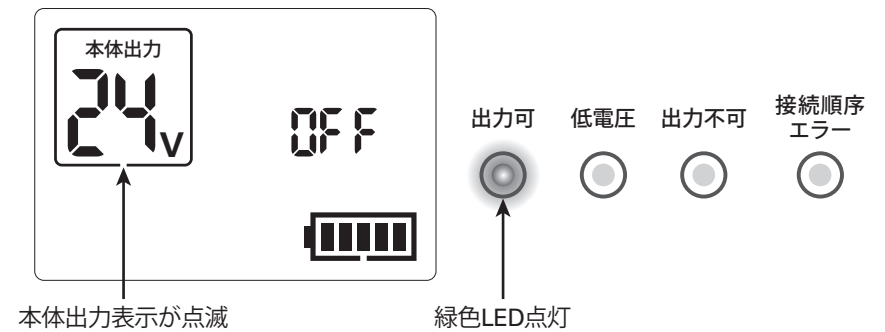

⚠ 警告/注意

- ブザー音およびLCDとLEDの全表示が点滅する場合は本体が故障しています。直ちに接続しているバッテリーからケーブルを外し、ファンクションスイッチをOFFの位置に合わせて使用を中止し、弊社製造サービス課へお問い合わせください。

- ジャンプスターターケーブルで本体と車両バッテリーを接続している状態(11.5V以上の電圧が印加された状態)では、ファンクションスイッチ設定時に本体の保護機能が作動し、24Vシガー出力は使用できません。保護機能が作動した場合は、一旦、ファンクションスイッチをOFFにし、ジャンプスターターケーブルを取り外した後に、再度ファンクションスイッチを設定してください。

保護機能動作時の状態：赤色LED点灯 / 黄色LED(接続順序エラー)点灯 / LCD消灯 / ブザー音無し

- 本体と車両バッテリーを接続していない状態(電圧を印加していない状態)で上記動作となる場合は本体が故障しています。直ちに接続している機器を取り外し、ファンクションスイッチをOFFの位置に合わせて使用を中止し、弊社製造サービス課へお問い合わせください。

使用方法

- ⑥KG-200付属のワイヤーブラシやウエスなどで、車両バッテリーの端子やクリップ金具の汚れを取り除きます。
 ⑦初めに赤色クリップを車両バッテリーのプラス⊕端子金具に、次に黒色クリップをマイナス⊖端子金具にしっかり接続します。

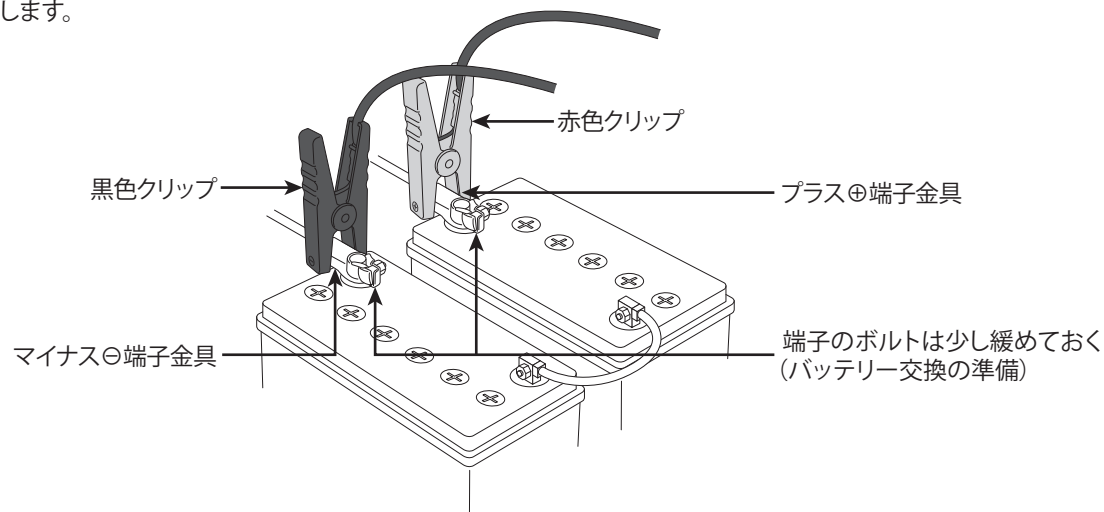

- ⑧緑色LEDが点灯している状態で、出力キーを1.5秒間以上押し続けます。本体出力表示が点灯に変わり、シガー出力がONになります。

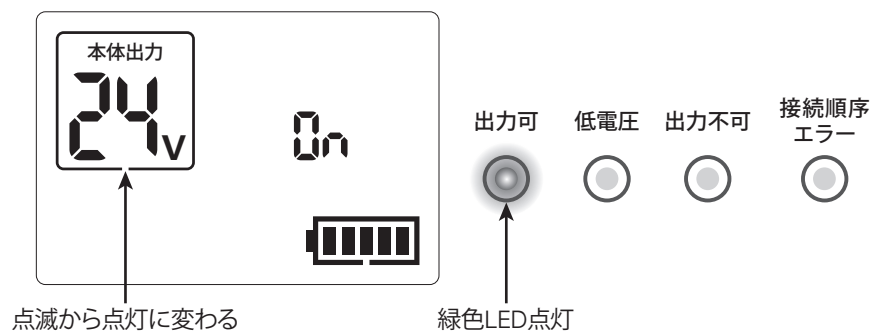

- ⑨本体に接続しているシガープラグのLEDが点灯していることを確認してください。

※シガープラグのLEDが点灯しない場合は、シガープラグのヒューズが切れていないか確認してください。

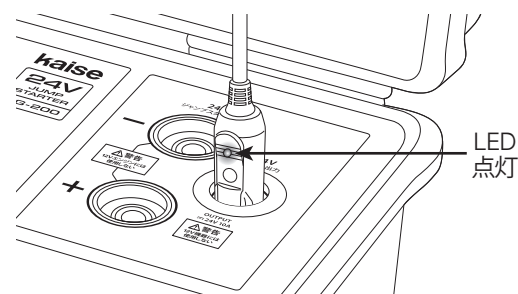

- ⑩バッテリー交換などの作業を行います。終了しましたらファンクションスイッチをOFFにして、本体と車両の接続を解除してください。

※バックアップ可能な電流は最大3Aです。

警告/注意

バッテリー交換をする際に、24Vバックアップ出力状態でスパナなどの金属工具を使用しないでください。ショート
 の恐れがあり、車両や本体、本ケーブルの破損、けがや感電の原因となります。

使用方法

- ※バッテリー交換中のバッテリー端子と接続クリップは、車両の金属部に接触しないよう注意して作業してください。
 ※バックアップ中にブレーキを踏んだり、ライトや室内灯を点灯したり、キーを回したりしないでください。バックアップケーブル内のヒューズが切れたり、本体の過電流保護が働く場合があります。
 ※車両バッテリーが過放電している場合、バックアップケーブル内のヒューズが切れることがあります。
 ※本ケーブルでバックアップできる電流は最大3Aです。
 ※バックアップ電流が大きい場合、本ケーブルのケースが高温になりますので、融けやすい材質の上に置いて使用しないでください。また、ケースに触れる際は高温になっている可能性がありますので注意してください。
 ※本ケーブルは250V 3Aヒューズが内蔵されています。ヒューズ切れの場合は下記を参照し、同仕様のヒューズと交換してください。仕様の異なるヒューズの使用は絶対にしないでください。

■ヒューズの交換方法

- ①シガープラグ先端の金属部を反時計回転に回して外し、内部のヒューズを取り出します。
- ②ヒューズ内の線が切れている場合は新しいヒューズと交換します。下記の表を参照し、必ず同仕様のヒューズと交換してください。

ケーブル	ヒューズ型式	仕様	寸法
803 24V車用バックアップケーブル	F50	250V 3A	φ6×30mm

- ③シガープラグ先端の金属部を時計回転に回して取り付けます。

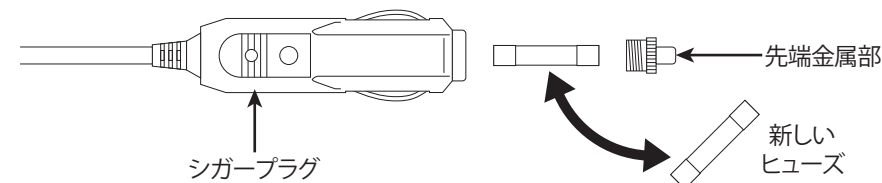

※一部の車両ではバックアップ動作を行うと過電流によりブレーカーが作動し、車両メモリーが消去する場合があります。整備要領書などでご確認ください。

※本体と車両を接続したままエンジンを始動しないでください。

お問い合わせ先

本製品について、わからない点やご質問、故障の場合は、お買い上げの販売店またはカイセ株式会社へお問い合わせください。

■製品の使い方や修理に関するお問い合わせ、修理品の送付先

カイセ株式会社

製造サービス課

〒386-0156 長野県上田市林之郷422

TEL 0268-35-1602 / FAX 0268-35-5515

Email : service@kaise.com

カイセ株式会社 〒386-0156 長野県上田市林之郷422 TEL 0268-35-1600(代) FAX 0268-35-1603